

HAVANNA łóżko z pojemnikiem

Instrukcja montażu - Proszę zachować ją do wykorzystania w przyszłości

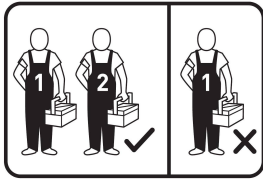

40-60min



Wymiary:

Szerokość :

L140 - 158cm

L160 - 178cm

L180 - 198cm

L200 - 218cm

Długość - 200cm

Wysokość - 120cm

Narzędzia potrzebne:

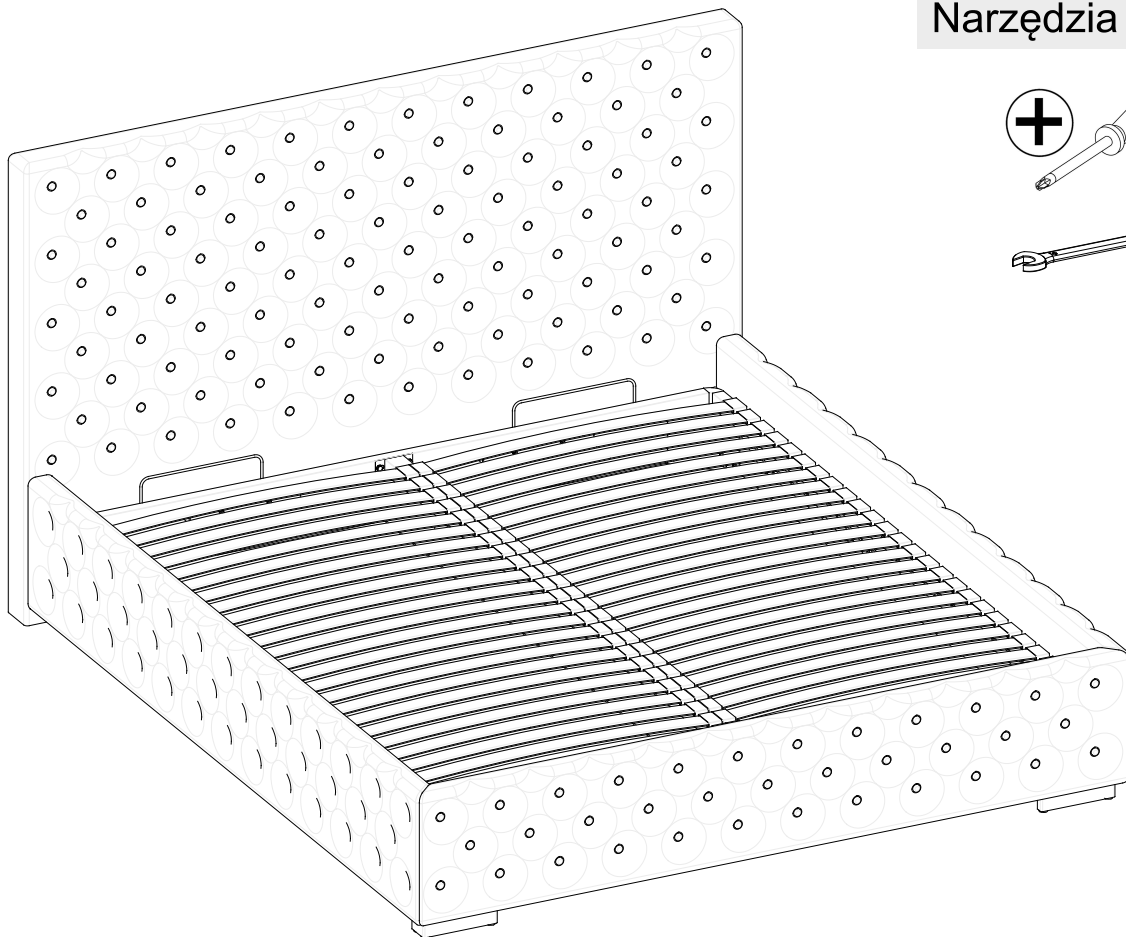
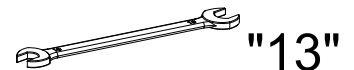
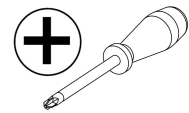

Ważne: Należy zapoznać się z instrukcją przed montażem

Jeśli potrzebujesz pomocy lub masz uszkodzone
czy brakujące elementy, proszę o kontakt drogą mailową
e-mail: info@stolwitmeble.pl lub zadzwoń: +48 62 784 26 32

NEW ELEGANCE
FURNITURE



Porady dotyczące bezpieczeństwa i pielęgnacji

Ważne – przed rozpoczęciem montażu zapoznaj się z poniższą informacją

Sprawdź, czy masz wszystkie komponenty i narzędzia wymienione na okładce i stronach 4-5.

Usuń wszystkie okucia z woreczka foliowego i posegreguj na grupy.

Trzymaj dzieci i zwierzęta z dala w trakcie montażu, małe części mogą spowodować uduszenie.

Upewnij się, że masz wystarczająco miejsca żeby rozmieścić elementy przed montażem.

Nie stawaj ani nie obciążaj elementów, może to spowodować uszkodzenie.

Montować element jak najbliżej jego pozycji końcowej (w tym samym pomieszczeniu) jeśli jest to możliwe.

Nie umieszczaj mebli bezpośrednio przed grzejnikiem, kominkiem lub innymi źródłami ciepła



Montaż produktu będzie łatwiejszy przy 2 osobach.

Aby uniknąć rys produktu albo podłogi, ten mebel powinien być montowany, składany na miękkim podłożu, np. dywanie.



Nie zalecamy stosowanie wiertarek / wkrętarek, ponieważ może to uszkodzić elementy.

Należy używać tylko narzędzi ręcznych.

Należy utylizować opakowanie według wskazań.

Użytkowanie i konserwacja

Ważne jest, żeby każdy ze skręcanych produktów został ponownie dokręcony w ciągu 2 tygodni od montażu, a następnie sprawdzać co 3 miesiące czy śruby są dokręcone — w celu zapewnienia stabilności przez czas użytkowania produktu.

Produktu nie należy wyrzucać z odpadami gospodarstwa domowego.

Utylizacja mebli polega na wyniesieniu ich do specjalnego kontenera, który przeznaczony jest na odpady wielkogabarytowe, skąd zostaną zabrane do Punktu Selektywnej Zbiórki Odpadów Komunalnych.

Ograniczenie wagowe

Ważne: zalecane maksymalne równomiernie rozłożone statyczne obciążenie łóżka pokazano poniżej.

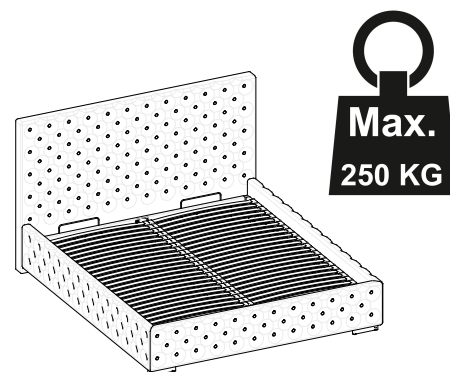

USUWANIE PLAM

W zależności od rodzaju tapicerki należy przestrzegać określonych zasad dotyczących sposobu czyszczenia materiału.

Pielęgnacja elementów tapicerowanych

Odkurzać lub wyczyścić tapicerkę co tydzień, ponieważ nagromadzony brud przyspieszy zużycie materiałów.

ponieważ może to spowodować wyblaknięcie.

Nie wystawiać mebli na działanie bezpośrednich i długotrwałych promieni słonecznych i źródeł ciepła

Zachowaj szczególną ostrożność podczas obsługi z ostrymi przedmiotami w pobliżu produktu, które mogą uszkodzić tkaninę

Informacje ogólne

Jeśli z jakiegoś powodu masz problemy z produktem "NEW ELEGANCE", proszę skontaktować się ze sklepem, z którego został zakupiony. Prosimy zachować paragon jako dowód zakupu.

Jeśli masz jakieś uwagi lub sugestie dotyczące tego produktu, instrukcję montażu lub otrzymaną usługę prosimy o kontakt ze sklepem lub centralą STOLWIT za pośrednictwem strony internetowej: www.newelegance.pl

lub napisz bezpośrednio do:

STOLWIT MEBLE Sp. z o.o. Sp. k.
Polesie 25, 98-400 Wieruszów.



Informacje bezpieczeństwa

Ważne Ostrzeżenia Dotyczące Bezpieczeństwa

- * UWAGA. Łóżko posiada podnoszoną ramę, mechanizm której zawiera siłowniki gazowe wysokiego ciśnienia.
- * Zachowaj ostrożność podczas pracy - zawsze używaj dwóch rąk na długości ramienia.
- * Przed podniesieniem mechanizmu należy upewnić się, że materac znajduje się na ramie łóżka
- Niezastosowanie się do tego może spowodować poważne obrażenia.
- * Prosimy upewnić się, że dzieci i zwierzęta są trzymane z dala od łóżka podczas pracy
- * W przypadku wyjęcia materaca upewnij się, że rama jest zabezpieczona, ponieważ może się przewrócić
- * Używaj schowka tylko wtedy, gdy rama jest w pełni uniesiona w górę
- * Nie pozostawiać dzieci i zwierzęta bez opieki, gdy rama znajduje się w pozycji "do góry"
- * Nie pozostawać na łóżku podczas używania mechanizmu podnoszącego.
- * Uważaj na uwięzienie – trzymaj obie ręce z dala od mechanizmu podczas pracy.
- * Podczas podnoszenia łóżka usuń wszystkie pościele, za wyjątkiem dopasowanego prześcieradła.

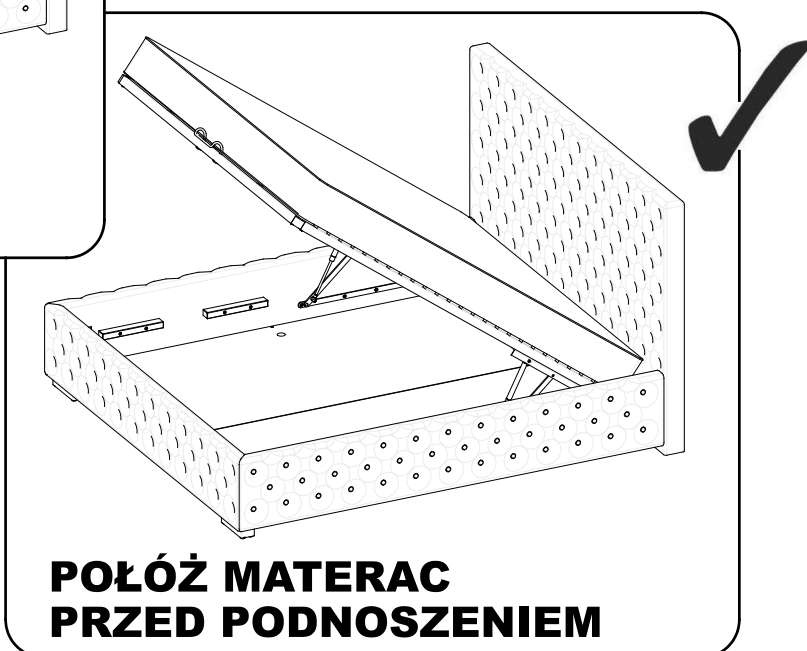
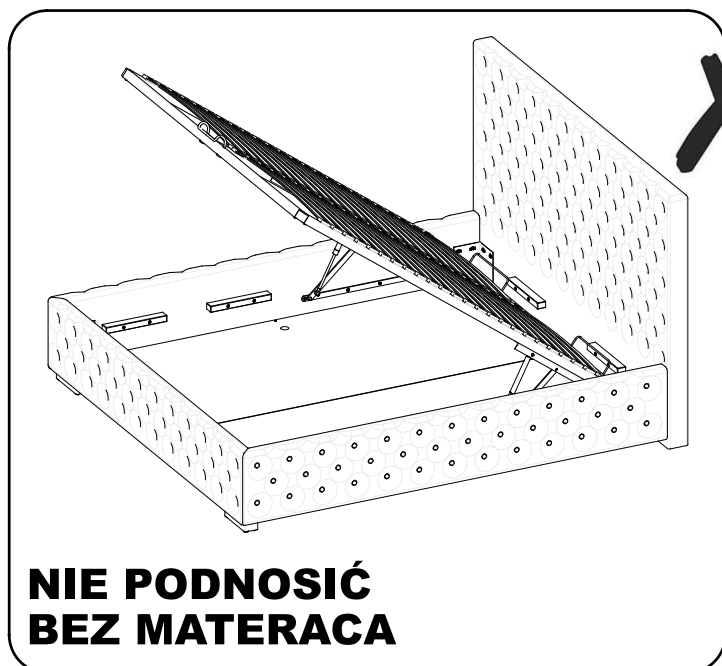

Komponenty - Części

Jeśli potrzebujesz pomocy lub masz uszkodzone lub brakujące części, e-mail: info@stolwitmeble.pl lub zadzwoń: +48 62 784 26 32

Sprawdź, czy masz wszystkie części wymienione poniżej

HAVANNA łóżko z pojemnikiem

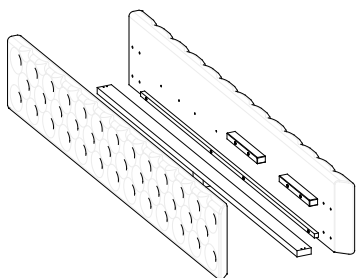

1. Boki x2 +
belka środkowa x1

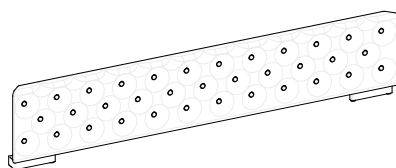
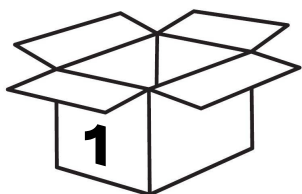

2. Szczyt x1

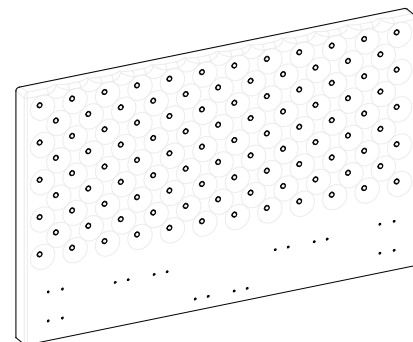
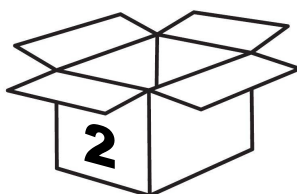

3. Wezglowie x1

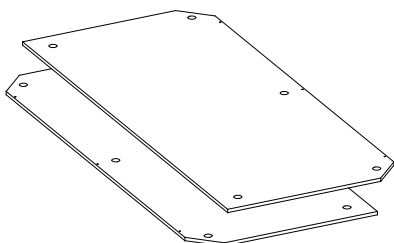
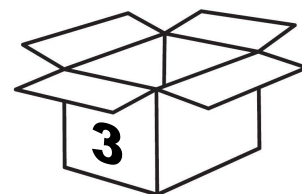

4. Dno pojemnika x2

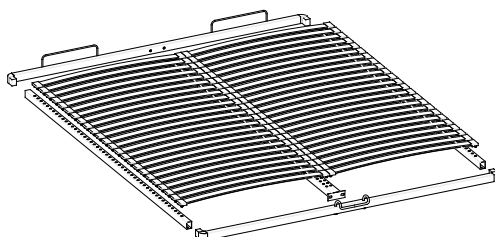
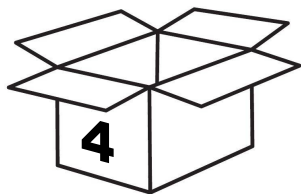

5. Rama podnoszona x1

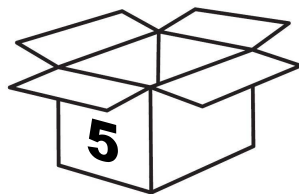

6. Akcesoria x1

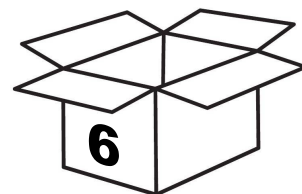

Komponenty-Akcesoria

Jeśli potrzebujesz pomocy lub masz uszkodzone lub brakujące części, e-mail: info@stolwitmeble.pl lub zadzwoń: +48 62 784 26 32

Sprawdź, czy masz wszystkie elementy wymienione poniżej







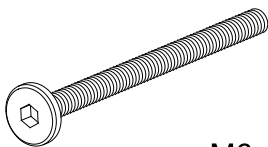
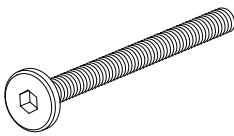
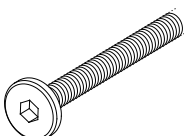
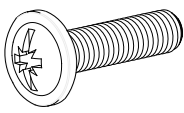
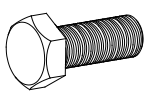
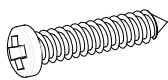

UWAGA: poniższe ilości są wystarczające do ukończenia montażu. W niektórych przypadkach może być dostarczone więcej okuć niż jest to wymagane.

Linijka - Pomoże prawidłowo zidentyfikować okucia

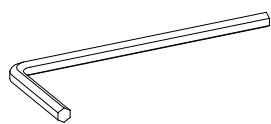
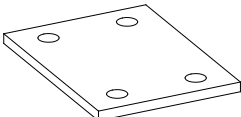
0 5 10 15 20 25 30 35 40 45 50 55 60 65 70 75 80 85 90 95 100 105 110 115 120

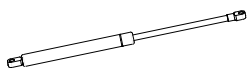
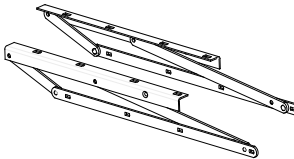
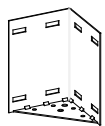
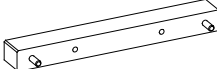
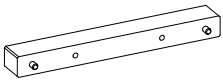
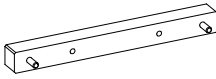
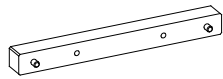
HAVANNA łóżko z pojemnikiem

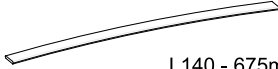
<p>SWI7 x8</p>  <p>M6x70</p>	<p>SWI6 x4</p>  <p>M6x60</p>	<p>SWI5 x8</p>  <p>M6x50</p>	<p>SPK1 x32</p>  <p>M8x35</p>
<p>SM8-2 x12</p>  <p>M8x20</p>	<p>WW5-2 x4</p>  <p>5x30</p>	<p>WS4-3 x14</p>  <p>4x20</p>	<p>KL4 x1</p>  <p>"4"</p>
<p>BL4 x2</p>  <p>40x30mm</p>	<p>NS8 x4</p>  <p>M8</p>	<p>P8 x12</p> 	<p>SG x2</p>  <p>L140 - 1000N L160 - 1150N L180 - 1300N L200 - 1500N</p>
<p>MN x1L x1R</p> 	<p>BKK01 x4</p>  <p>125x125mm</p>	<p>PR-100-430 x2</p>  <p>300x40x30mm</p>	<p>PR-100-435 x2</p>  <p>300x40x30mm</p>
<p>PR-100-450 x1</p>  <p>300x30x30mm</p>	<p>PR-100-455 x1</p>  <p>300x30x30mm</p>	<p>KW x96</p> 	<p>L x48</p>  <p>L140 - 675mm L160 - 775mm L180 - 875mm L200 - 975mm</p>

Instrukcja montażu

Krok 1

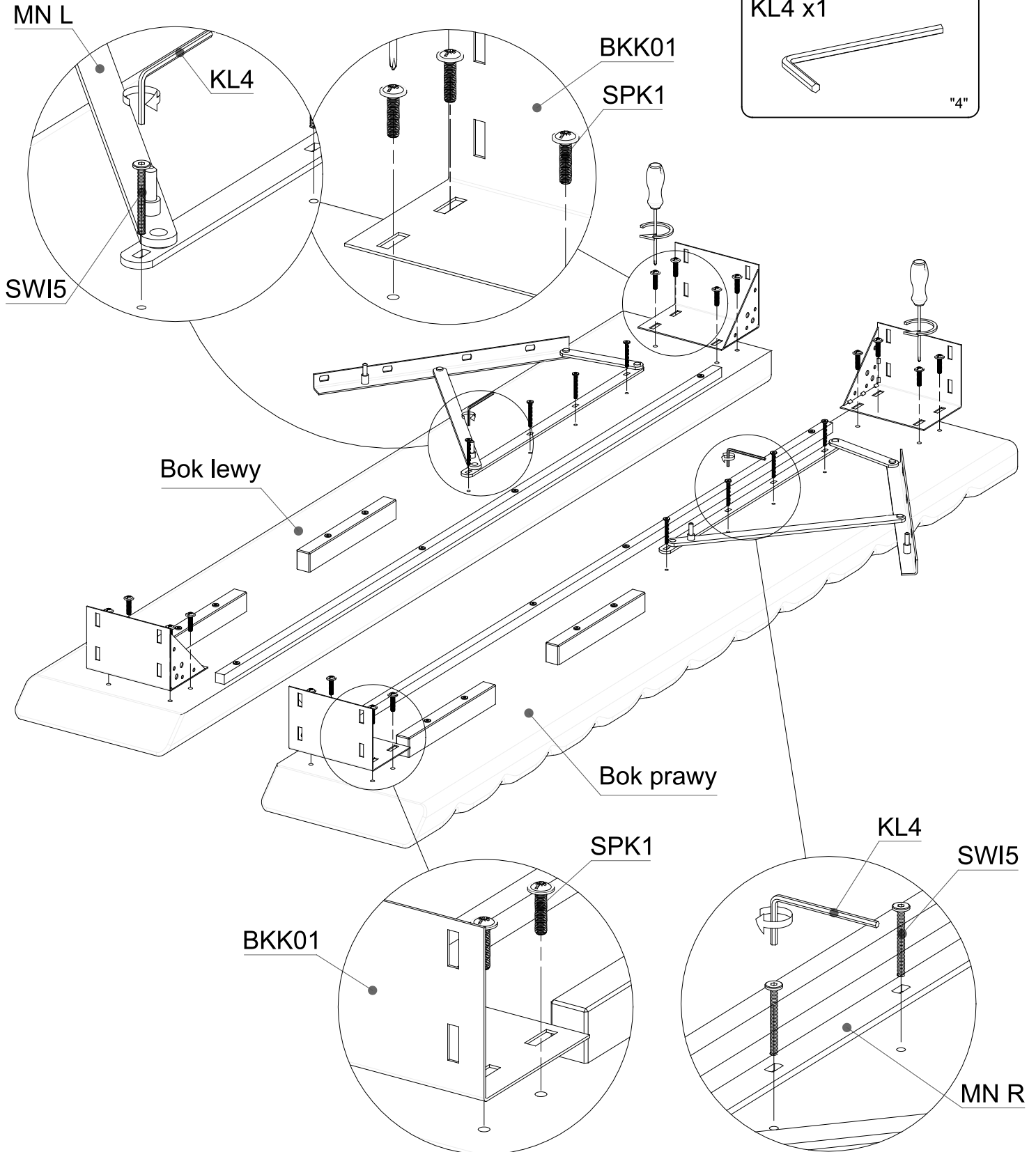
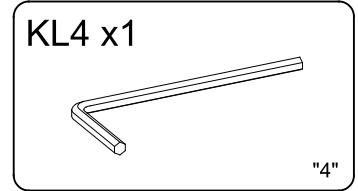
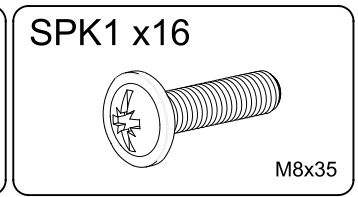
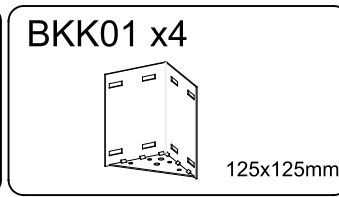
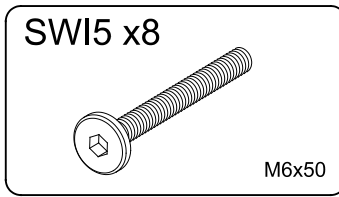
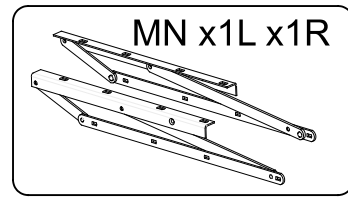

Instrukcja montażu

Step 2

PR-100-430 x2

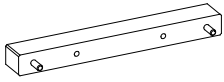

PR-100-450 x1

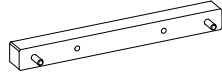

PR-100-455 x1

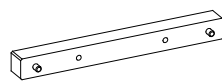

SWI7 x4

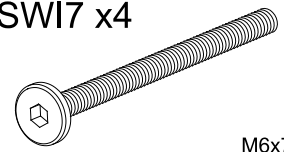

M6x70

SWI6 x4

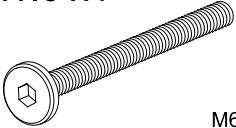

M6x60

KL4 x1



"4"

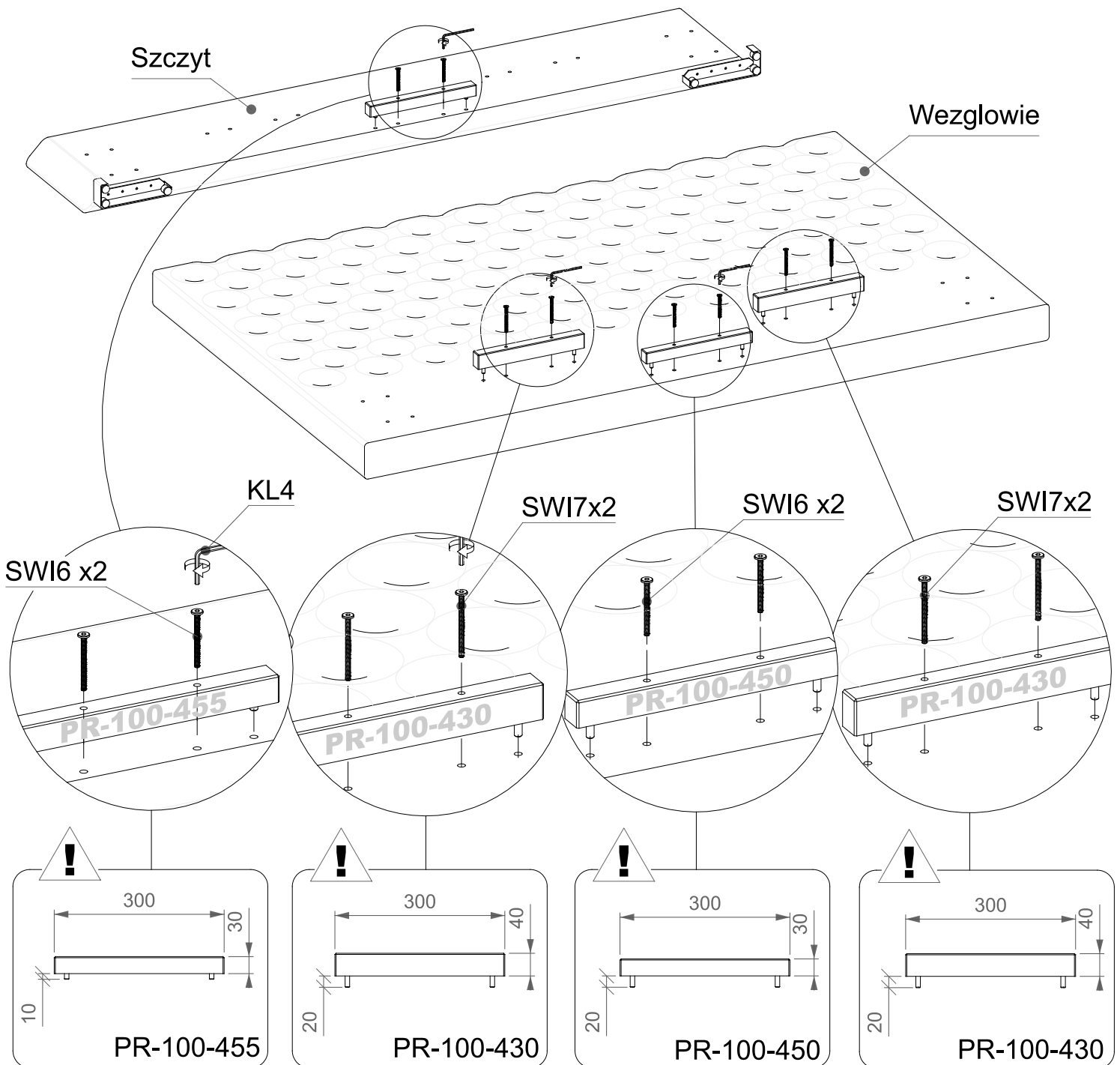

Instrukcja montażu

Krok 3

SPK1 x16

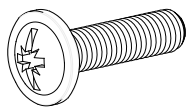

M8x35

BL4 x2

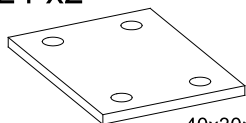

40x30mm

WS4-3 x8



4x20

1)

Wezglowie

Bok lewy

Bok prawy

SPK1

2)

Belka środkowa

Szczyt

WS4-3

BL4

3)

WS4-3

Instrukcja montażu

Krok 4

SM8-2 x4

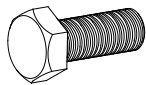

M8x20

P8 x4



WW5-2 x4

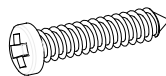

5x30

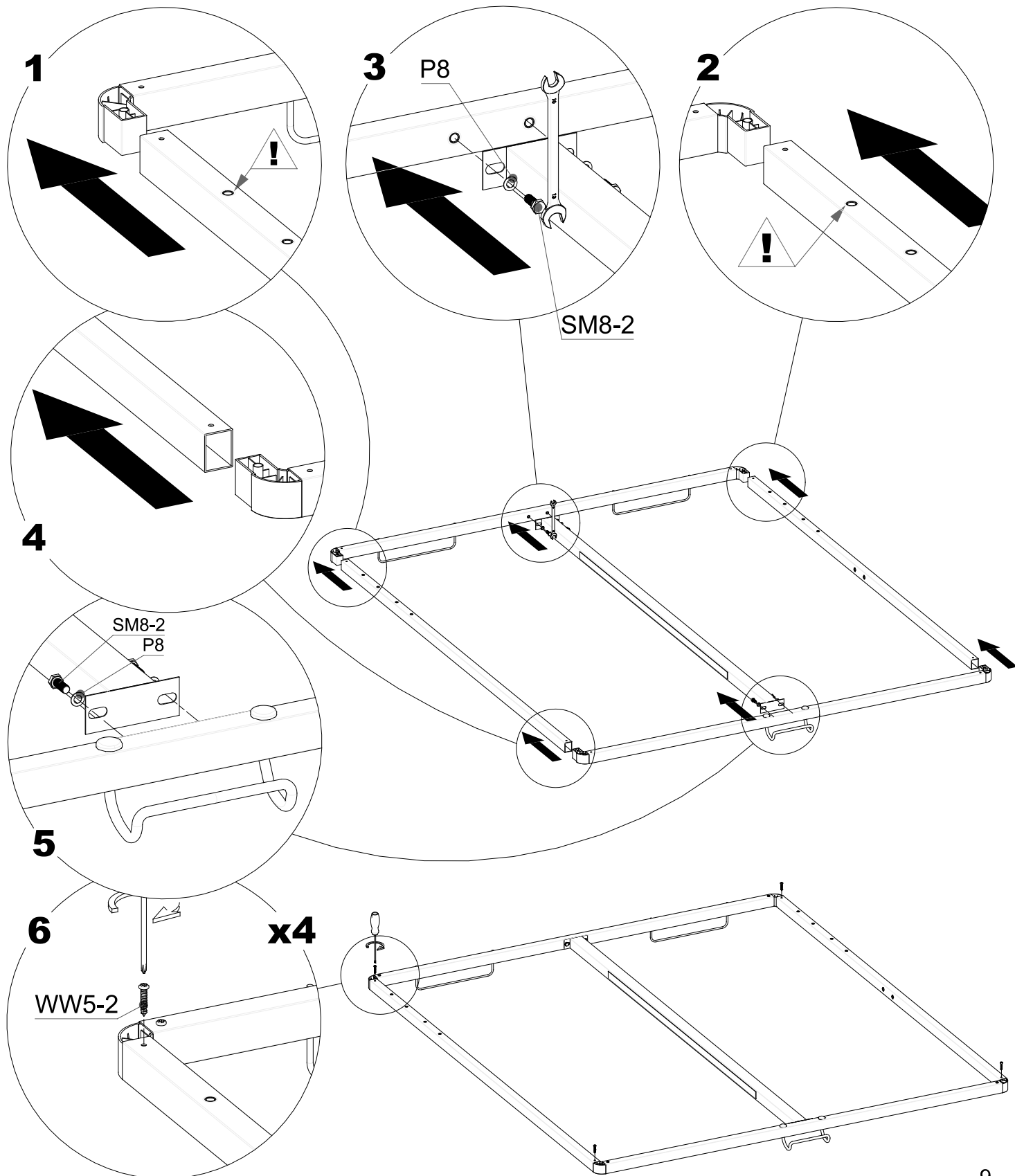

Instrukcja montażu

Krok 5

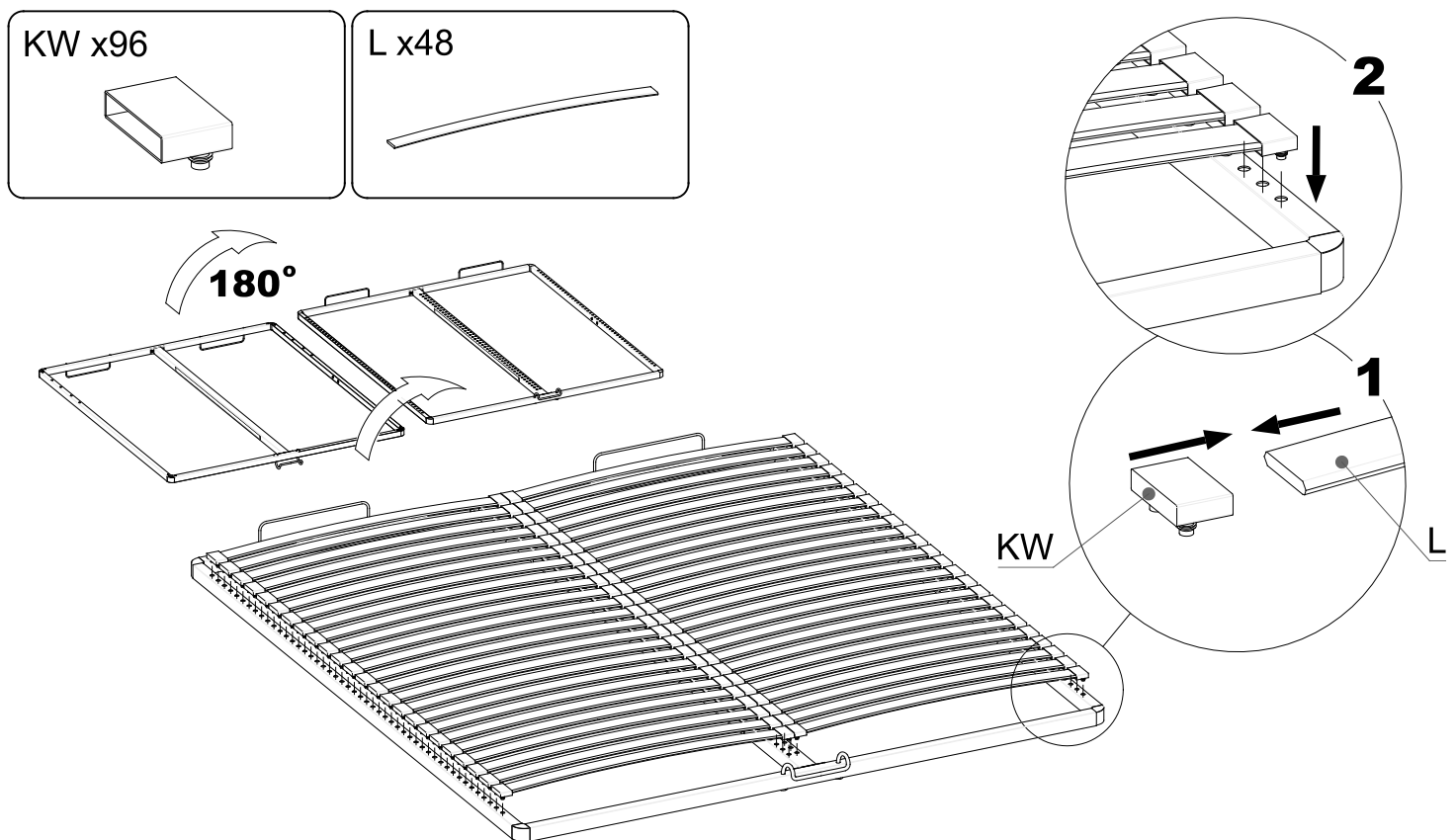

Krok 6

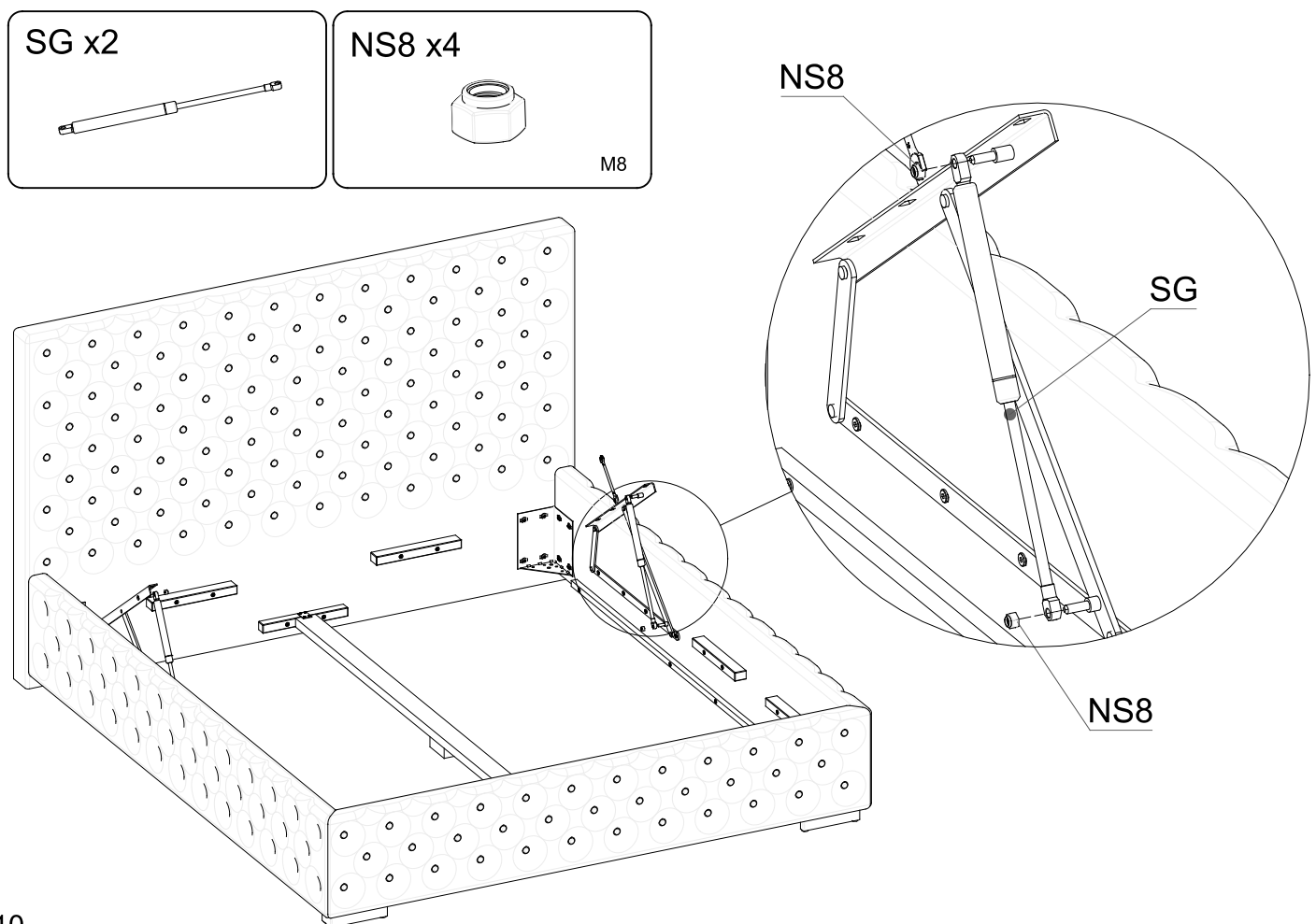

Instrukcja montażu

Krok 7

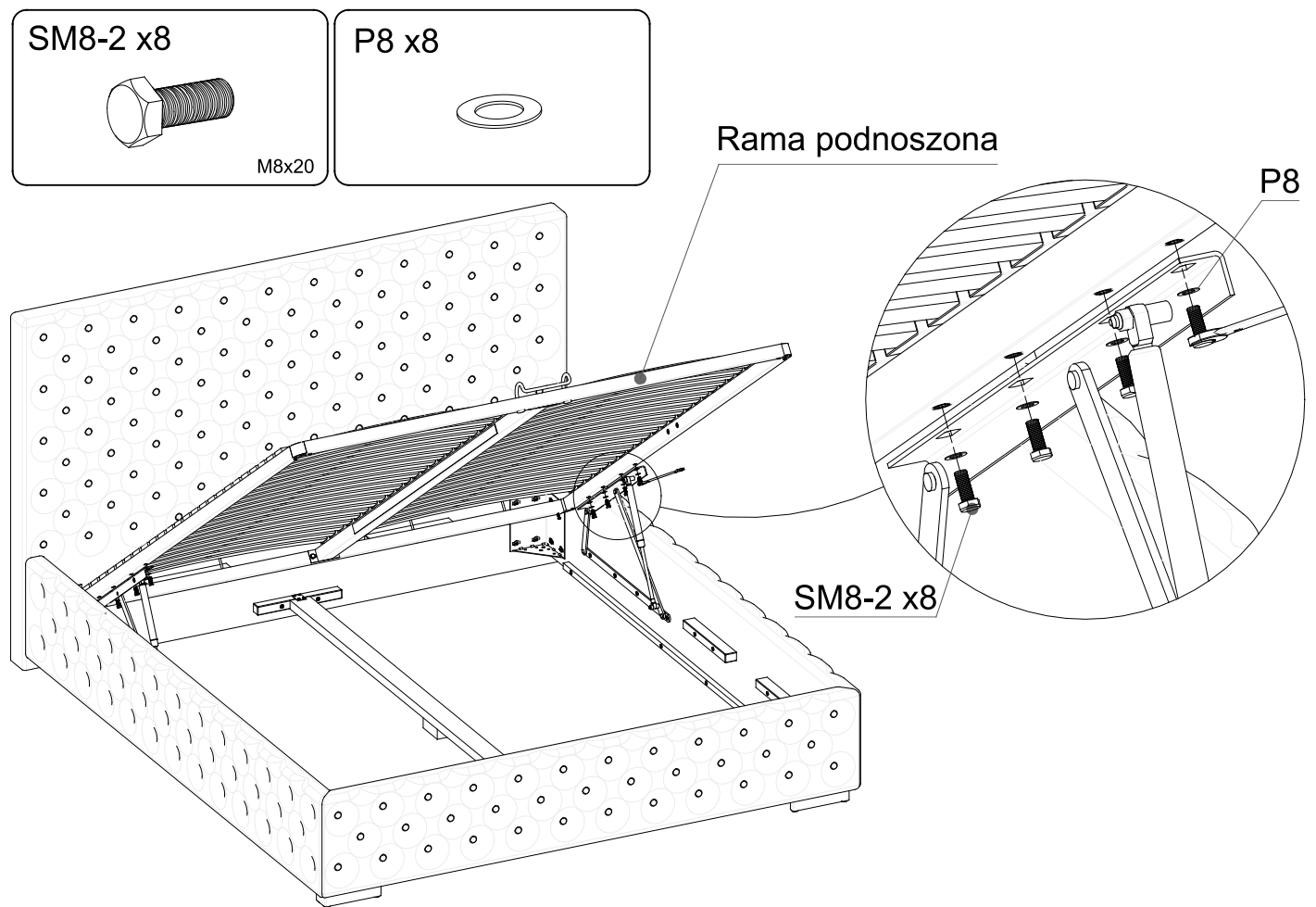

Krok 8

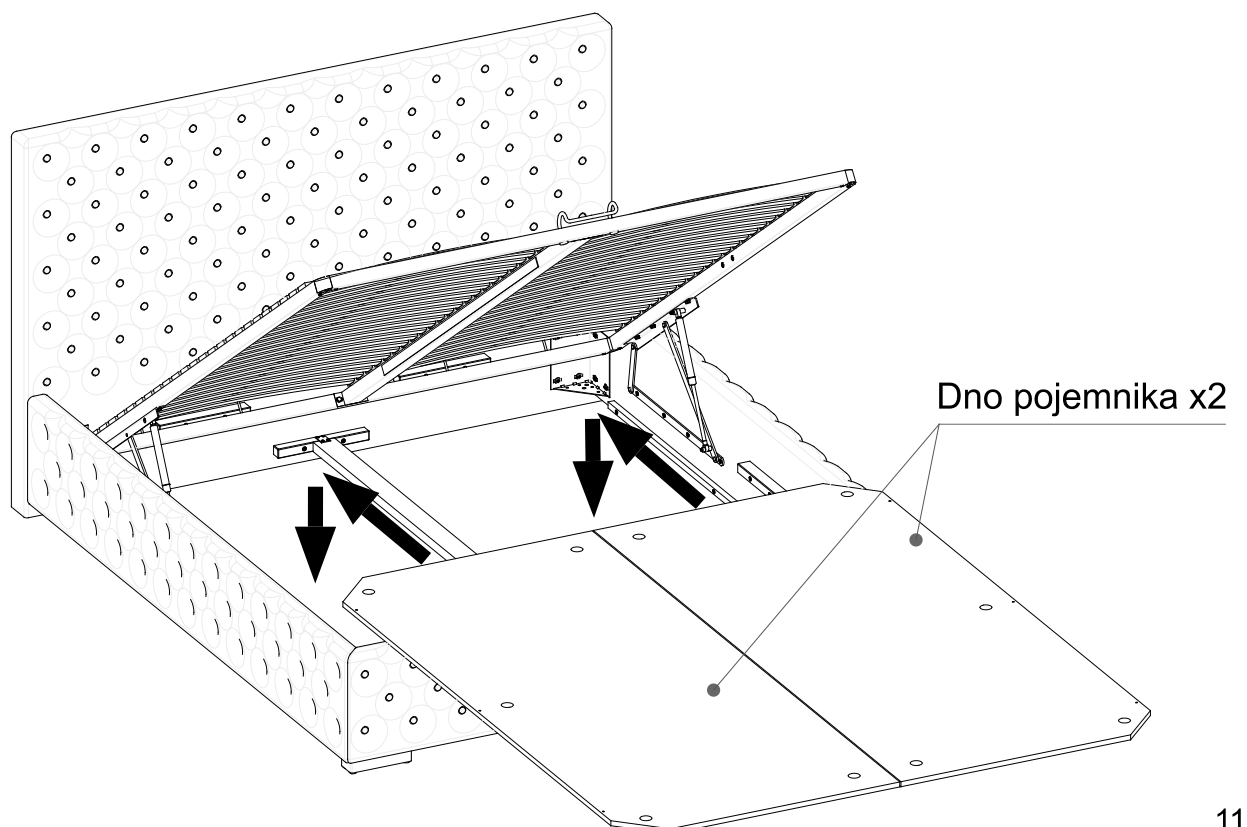

Instrukcja montażu

Krok 9

PR-100-435 x2

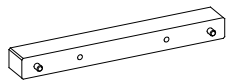

300x40x30mm

SWI7 x4

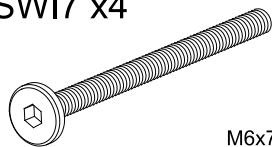

M6x70

KL4 x1

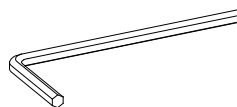

"4"

WS4-3 x6



4x20

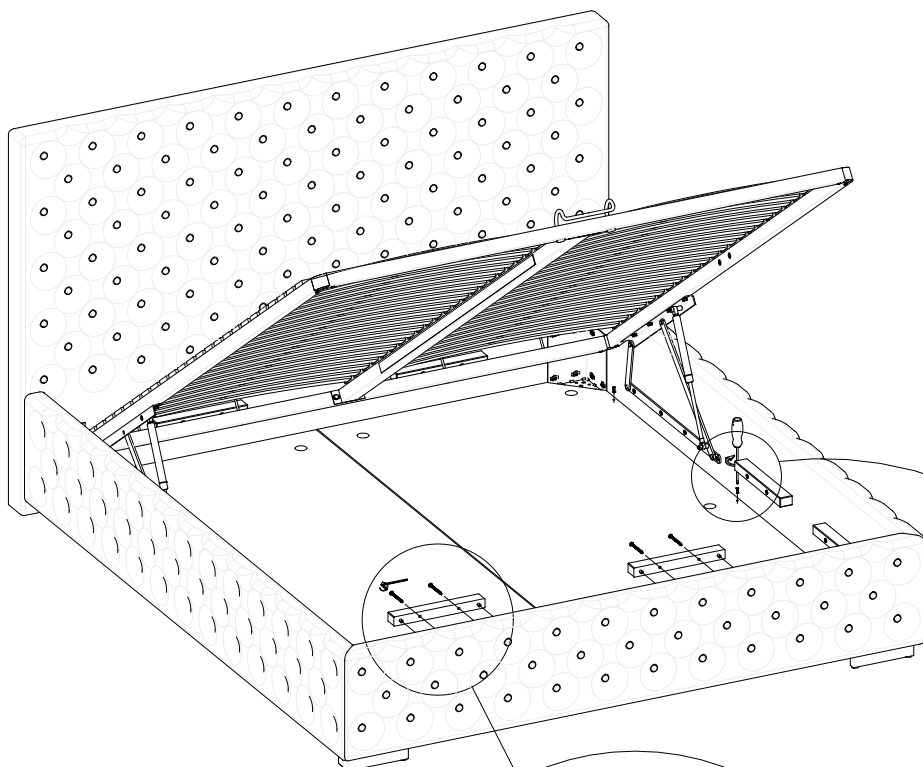

PR-100-435

SWI7

x6

KL4

WS4-3

